

FA-1000 Quick Start Guide

Parts

Number	Part
1	FA-1000 Wireless Freezer Alarm Base Station
2	TS-1000 Wireless Temperature Sensor
3	AC Power Adapter
4	Phone Cord 6 ft (1.83 m) length

Needed but Not Provided
9 Volt Battery
2 AA Batteries
Telephone

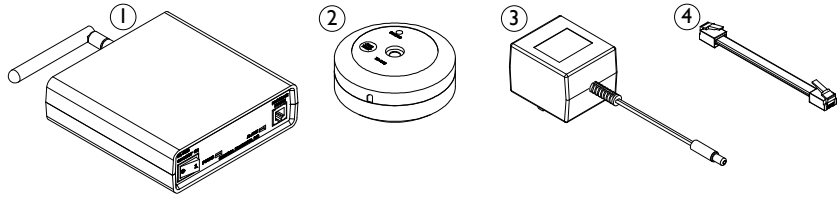

A. Install 9-Volt battery in FA-1000

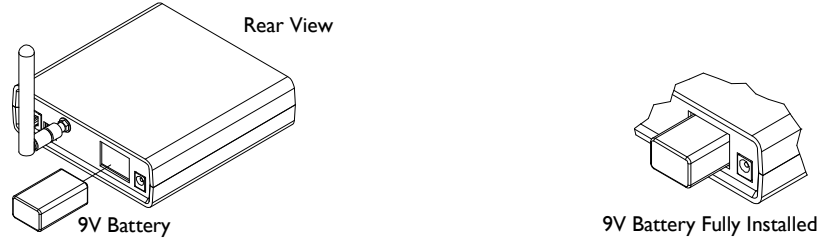

B. Install AC power adapter in FA-1000

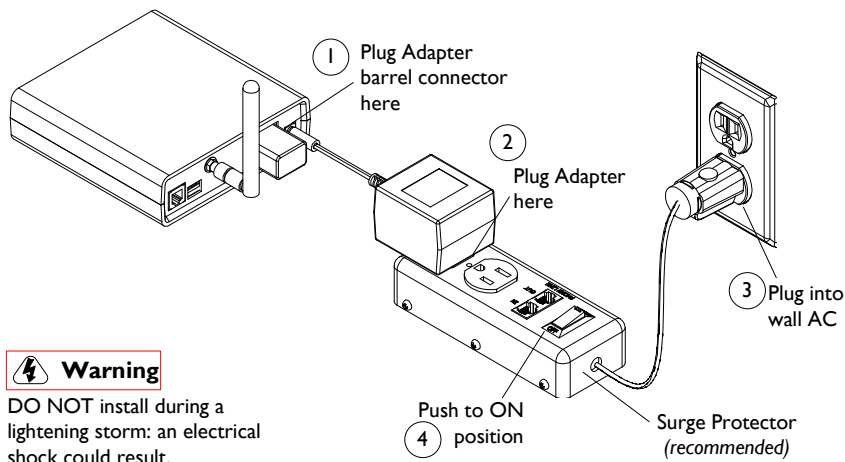

Warning

DO NOT install during a lightning storm: an electrical shock could result.

C. DIP Switches

DIP switches determine how the FA-1000 will respond to alarm conditions.

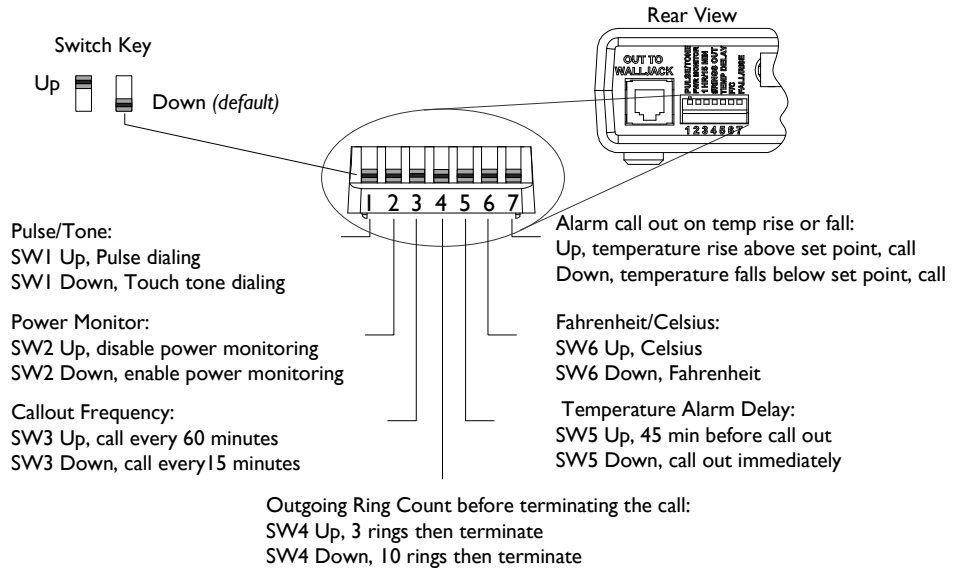

D. Entering phone numbers

1. Connect a phone to the program phone jack on the front panel using the provided phone cord as show below.

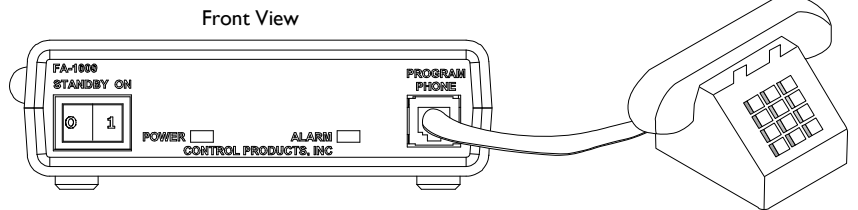

2. Push the ROCKER SWITCH on the front panel to STANDBY—alarm LED will be flashing.

Note: Follow all appropriate calling rules for local or long-distance calls when entering phone numbers.

3. Pickup the phone receiver and follow the prompt to enter the "3" phone numbers.

Step 4

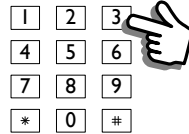

Press to enter programming menu: listen to options

Step 5

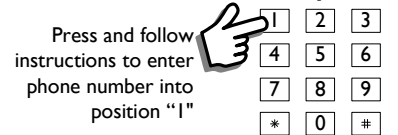

Press and follow instructions to enter phone number into position "1"

6. When finished, hang up the phone receiver.

E. Install batteries in TS-1000

1. Install the "2" AA batteries as shown below. Note battery polarity.

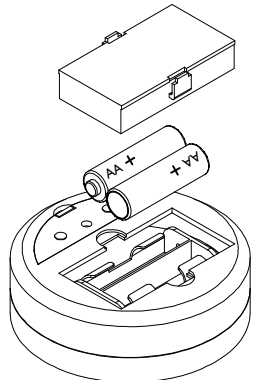

Note: Once the batteries are installed, leave the sensor turned upside down to mute the audible 90 dB beep, which starts in approximately 30 second, and beeps every 60 seconds there after until joined to the FA-1000 base station.

F. Join the TS-1000 sensor to FA-1000 base station

TS-1000 button, LED, siren, transmitter opening

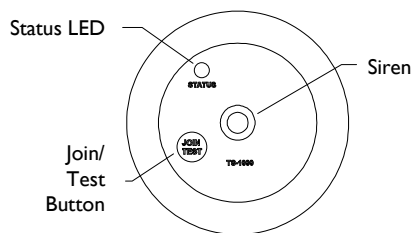

Join TS-1000 sensor to base station

To join the sensor to the base station, do the following:

1. Pick up the phone receiver and follow the voice prompt.

Step 2

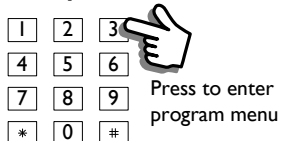

Press to enter program menu

Step 3

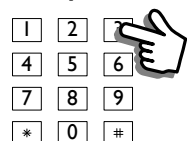

Press and follow the instructions to join the TS-1000 sensor to the FA-1000 base station

4. When finished, hang up the phone receiver.
5. Disconnect the phone cord for the front panel phone jack.

G. Test dial out to your call-to phone numbers

It is important that you verify that the FA-1000 can call out to your call-to phone numbers. To perform a call-to phone numbers test, do the following:

1. Connect the phone cord to the phone jack on the back of the FA-1000, and to the wall jack via a surge protector (recommended) or directly to the wall jack to complete the installation as shown below.

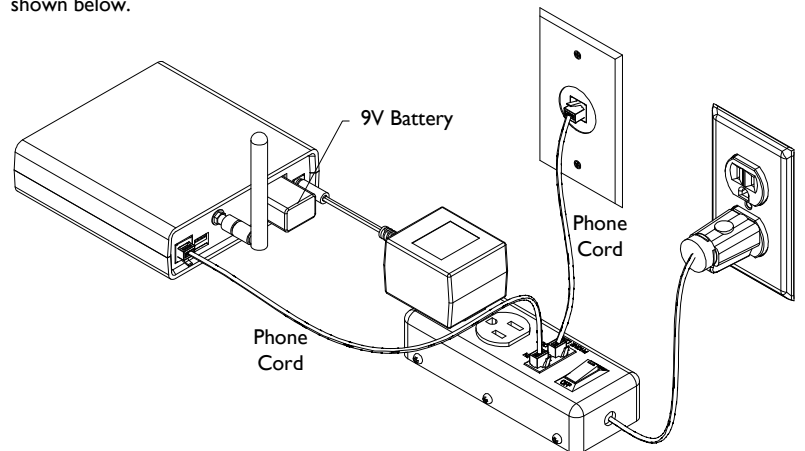

2. Push the ROCKER SWITCH on the front panel to the ON position.
3. Disconnect the 9V battery from the FA-1000 base station.

Note: It will take about "6" minutes before the base station will start calling the call-to phone numbers.

4. After this test is completed, push the ROCKER SWITCH on the front panel to the STANDBY position.
5. Re-install the 9V battery.
6. Push the ROCKER SWITCH to the ON position.

H. Place and test the TS-1000 sensor

Once the sensor has been placed at the desired location, you must ensure that it has a communications link with the base station. To check for a communications link, do the following:

If the status LED:

- Turns **GREEN** for a short time, then turns OFF, means a valid communications link with the base station.
- Turns **RED** for a short time, then turns OFF: the communications link with the base station is broken. When this occurs, move the sensor and point its transmitter opening toward the base station; then press the JOIN/TEST button. Repeat this process until the Status LED turns **GREEN** for a short time, then turns OFF, means a valid communications link with the base station.

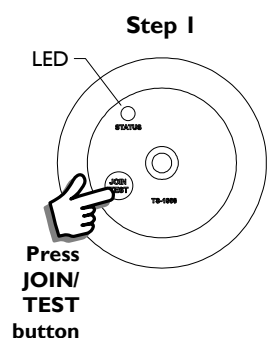

Guide de démarrage rapide pour le FA-1000

Pièces

Numéro	Pièce
1	Station de base du Freeze Alarm sans fil FA-1000
2	Capteur de température sans fil TS-1000
3	Adaptateur d'alimentation CA
4	Cordon de téléphone de 6 pi (1,83 m) de longueur

Requis mais non fourni

Pile de 9 volts
Deux piles AA
Téléphone

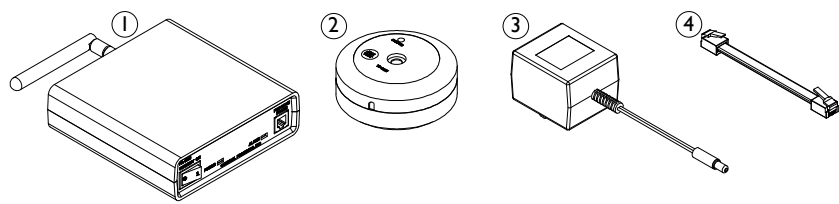

A. Installer la pile de 9 volts dans le FA-1000

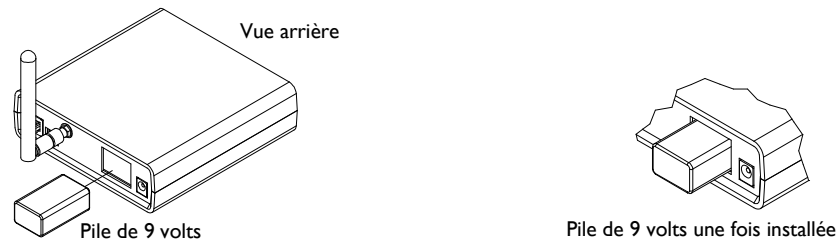

B. Installer l'adaptateur d'alimentation CA dans le FA-1000

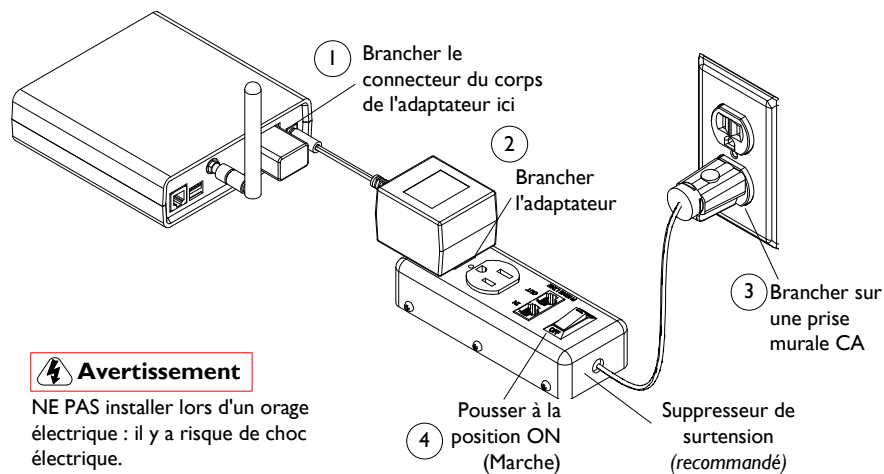

Avertissement

NE PAS installer lors d'un orage électrique : il y a risque de choc électrique.

E. Installer les piles dans le TS-1000

1. Installer les 2 piles AA comme indiqué ci-dessous. Aucune polarité de pile.

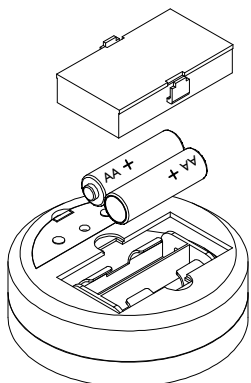

Remarque : Une fois les piles installées, laisser le capteur à l'envers afin de mettre en sourdine le bip de 90 dB, qui commence dans environ 30 secondes, et qui émet un bip toutes les 60 secondes par la suite jusqu'à ce qu'il soit relié à la station de base FA-1000.

F. Relier le capteur TS-1000 à la station de base FA-1000

Bouton du TS-1000, DEL, sirène, ouverture de l'émetteur

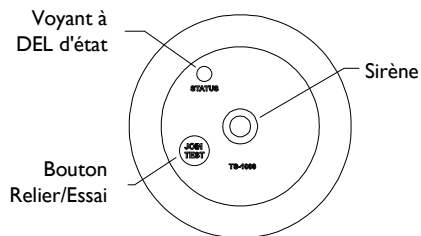

Relier le capteur TS-1000 à la station de base

Suivre les étapes ci-dessous pour relier le capteur à la station de base :

1. Soulever le récepteur téléphonique et suivre les invites vocales.

Étape 2

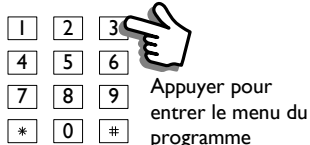

Étape 3



4. Une fois terminé, raccrocher le récepteur téléphonique.
5. Débrancher le cordon du téléphone de la prise téléphonique du panneau avant.

C. Commutateurs DIP

Les commutateurs DIP déterminent comment le FA-1000 répondra aux conditions d'alarme.

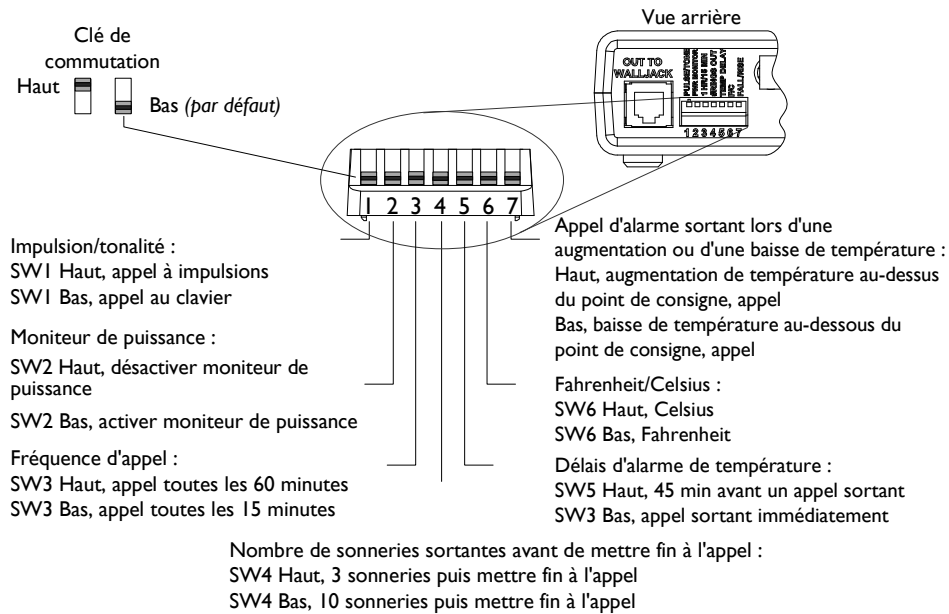

D. Entrée des numéros de téléphone

1. Brancher un téléphone sur la prise téléphonique PROGRAM PHONE du panneau avant à l'aide du cordon de téléphone fourni, comme indiqué ci-dessous.

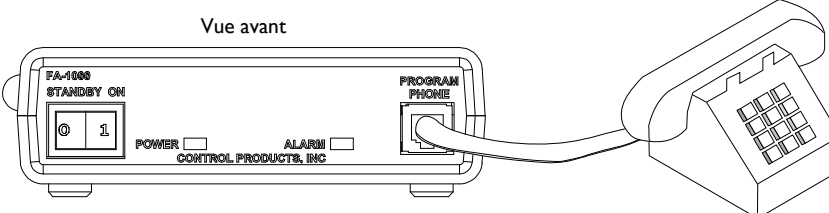

2. Mettre l'INTERRUPTEUR À BASCULE du panneau avant sur la position STANBY (attente) - le voyant à DEL clignotera.

Remarque : Suivre toutes les règles d'appel pour les appels locaux et interurbains au moment d'entrer les numéros de téléphone.

3. Soulever le récepteur téléphonique et suivre l'invite pour entrer les 3 numéros de téléphone.

Étape 4



Étape 5

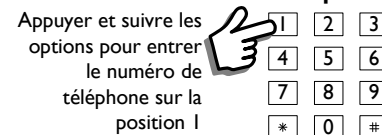

6. Une fois terminé, raccrocher le récepteur téléphonique.

G. Faire un appel sortant d'essai aux numéros de téléphone programmés

Il est important de vérifier que le FA-1000 peut faire des appels sortants à vos numéros de téléphone programmés. Suivre les étapes ci-dessous pour effectuer un appel sortant d'essai aux numéros programmés :

1. Brancher le cordon du téléphone sur la prise téléphonique à l'arrière du FA-1000 et sur la prise murale à l'aide du suppresseur de surtension (recommandé) ou directement sur la prise murale afin de compléter l'installation, comme indiqué ci-dessous.

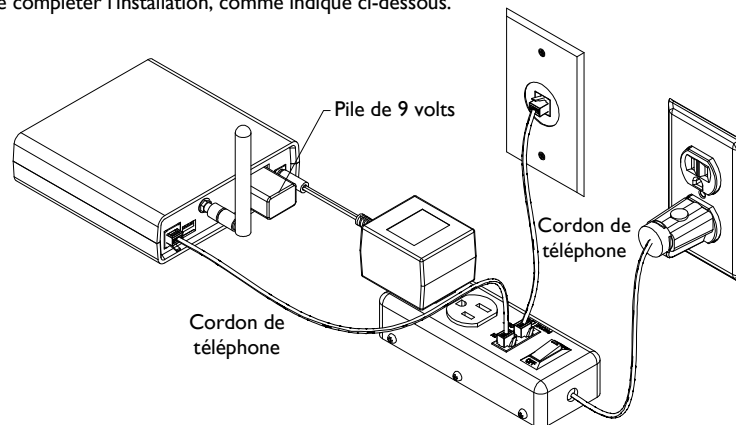

2. Mettre l'INTERRUPTEUR À BASCULE du panneau avant sur la position ON (Marche).
3. Débrancher la pile de 9 V de la station de base du FA-1000.

Remarque : Il faudra environ 6 minutes avant que la station de base se mette à appeler les numéros de téléphone programmés.

4. Une fois l'essai terminé, mettre l'INTERRUPTEUR À BASCULE du panneau avant sur la position STANBY (attente).
5. Réinstaller la pile de 9 V.
6. Mettre l'interrupteur à bascule sur la position ON (Marche).

H. Placer et essayer le capteur TS-1000

Une fois que le capteur a été placé à l'emplacement désiré, vous devez vous assurer qu'il y a un lien de communication avec la station de base. Suivre les étapes ci-dessous pour vérifier qu'il y a un lien de communication :

Si le voyant à DEL d'état :

- Est **VERT** pendant une brève période de temps, puis s'éteint, cela signifie qu'il y a un lien de communication valide avec la station de base.
- Est **ROUGE** pendant une brève période de temps, puis s'éteint, cela signifie que le lien de communication avec la station de base est rompu. Lorsque cela se produit, déplacer le capteur et diriger l'ouverture de l'émetteur vers la station de base, puis appuyer sur le bouton JOIN/TEST (relier/essai). Répéter ce processus jusqu'à ce que le voyant DEL d'état soit **VERT** pendant une brève période de temps, puis s'éteigne. Cela signifie qu'il y a un lien de communication valide avec la station de base.

Étape 1

